

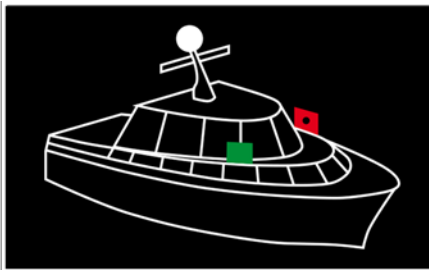

Maschinenfahrzeug in Fahrt unter 12 m Länge

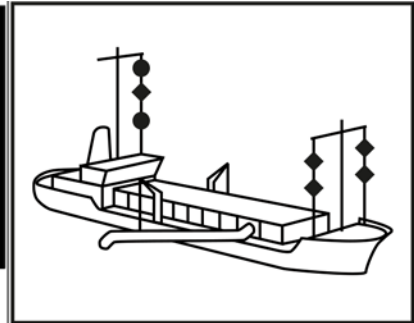

Maschinenfahrzeug in Fahrt unter 12 m Länge



Manövrierbehindertes Fahrzeug bei Bagger- oder Unterwasserarbeiten

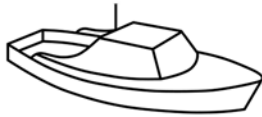

Maschinenfahrzeug in Fahrt unter 7 m Länge, 7 kn Höchstgeschwindigkeit

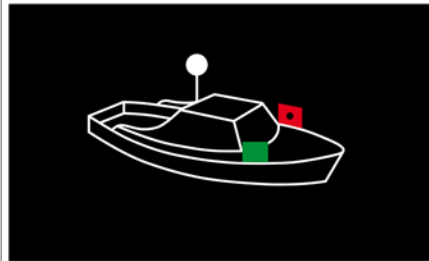

Maschinenfahrzeug in Fahrt unter 7 m Länge, 7 kn Höchstgeschwindigkeit

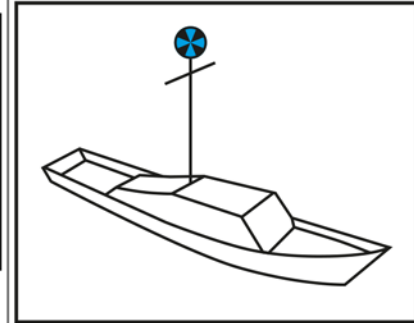

Fahrzeug des öffentlichen Dienstes bei Erfüllung polizeilicher Aufgaben



Segelfahrzeuge in Fahrt unabhängig von ihrer Länge



Segelfahrzeuge in Fahrt unabhängig von ihrer Länge

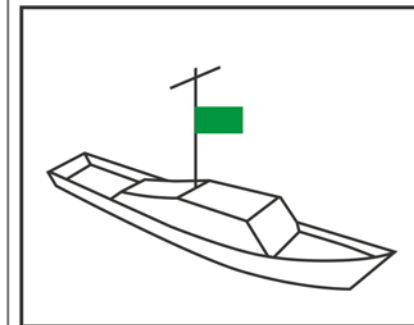

Zollfahrzeug



Segelfahrzeug in Fahrt unter 20 m Länge

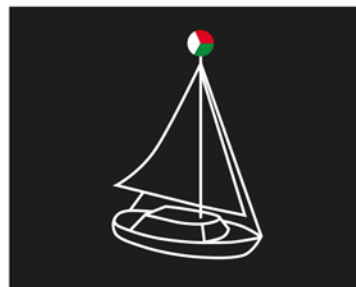

Segelfahrzeug in Fahrt unter 20 m Länge



Freifahrende Fähre auf dem Nord-Ostsee-Kanal und Trave



Segelfahrzeug in Fahrt unter 7 m Länge



Segelfahrzeug in Fahrt unter 7 m Länge



nicht freifahrende Fähre



Farzeug unter Ruder in Fahrt

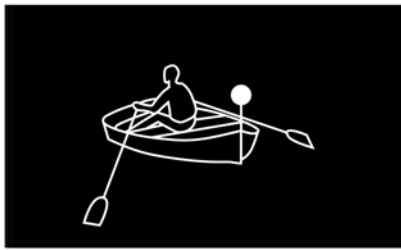

Farzeug unter Ruder in Fahrt

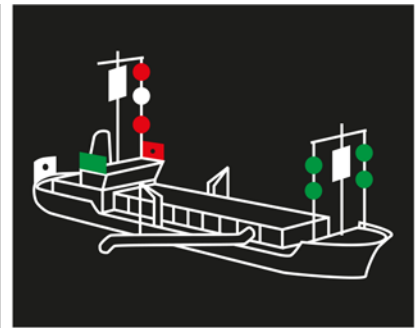

Manövrierbehindertes Fahrzeug bei Bagger- oder Unterwasserarbeiten

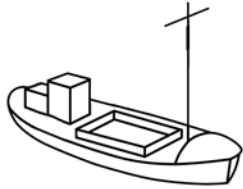

Maschinenfahrzeug in Fahrt unter 50 m Länge

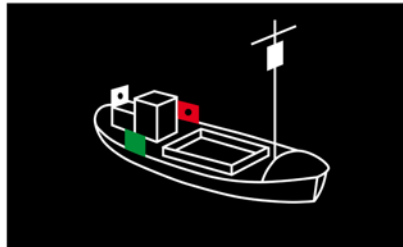

Maschinenfahrzeug in Fahrt unter 50 m Länge

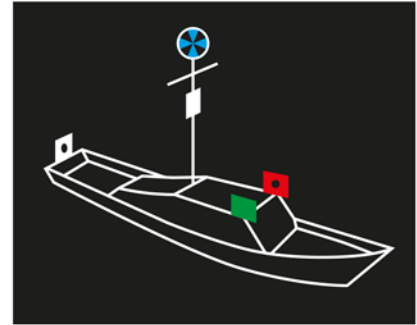

Fahrzeug des öffentlichen Dienstes bei Erfüllung polizeilicher Aufgaben

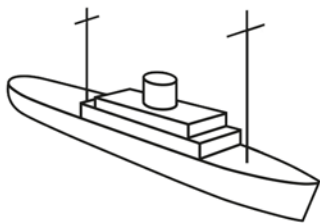

Maschinenfahrzeug in Fahrt über 50 m Länge

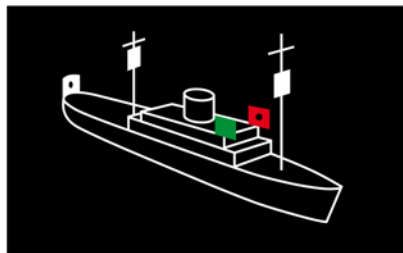

Maschinenfahrzeug in Fahrt über 50 m Länge

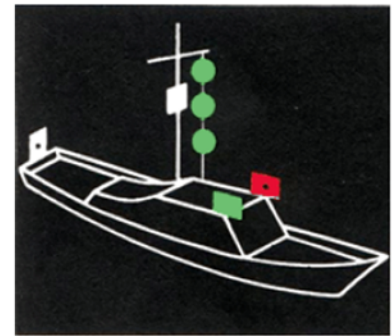

Zollfahrzeug

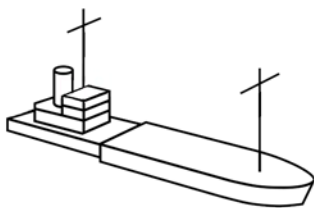

Schubverband in Fahrt (starr verbunden)

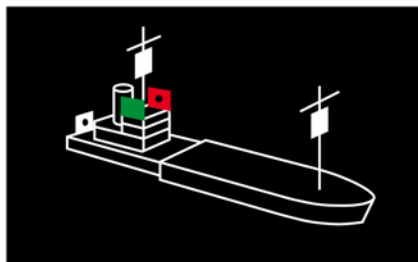

Schubverband in Fahrt (starr verbunden)

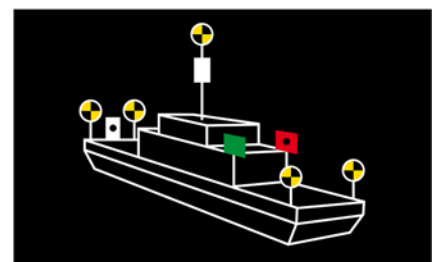

Freifahrende Fähre auf dem Nord-Ostsee-Kanal und Trave

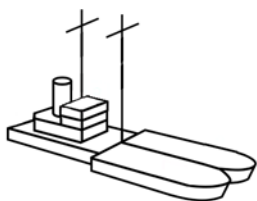

Schubverband in Fahrt (nicht starr verbunden) schiebendes Fahrzeug über 50m lang

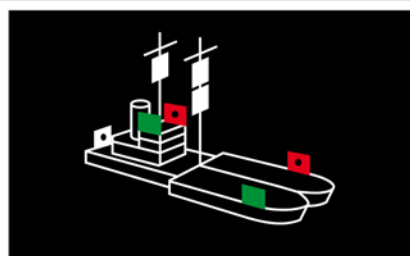

Schubverband in Fahrt (nicht starr verbunden) schiebendes Fahrzeug über 50m lang

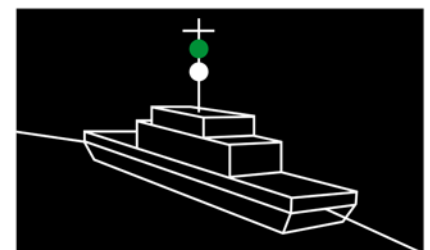

nicht freifahrende Fähre

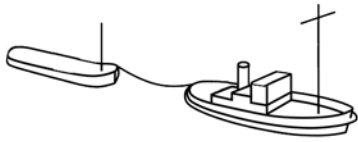

Schleppverbände in Fahrt;  
bis 200m Schleplänge  
(Schlepper nicht über 50m  
Länge)

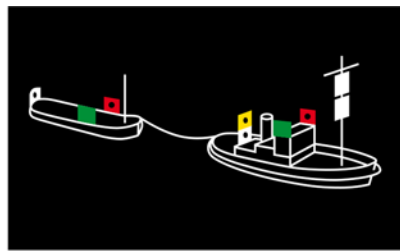

Schleppverbände in Fahrt;  
bis 200m Schleplänge  
(Schlepper nicht über 50m  
Länge)

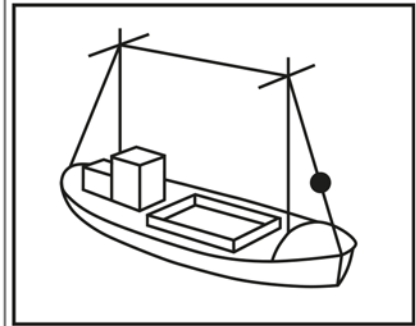

Fahrzeug vor Anker unter 50 m  
Länge

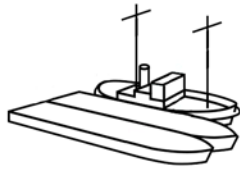

Schleppverbände in Fahrt; bis  
200m Schleplänge mit  
längsseits geschleppten An-  
hängen

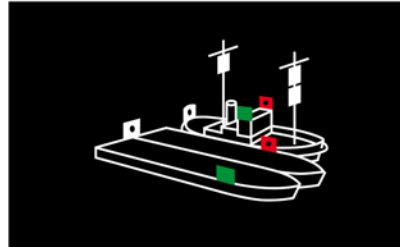

Schleppverbände in Fahrt; bis  
200m Schleplänge mit  
längsseits geschleppten An-  
hängen

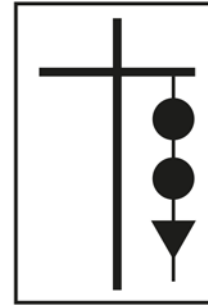

Außergewöhnliche Schifffahrtsbe-  
hinderung

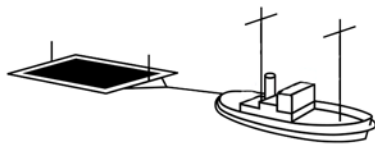

Schleppverbände in Fahrt über  
200m Länge, mit außergewöhn-  
lichem Schwimmkörper (schleppen-  
des Fahrzeug über 50m lang)

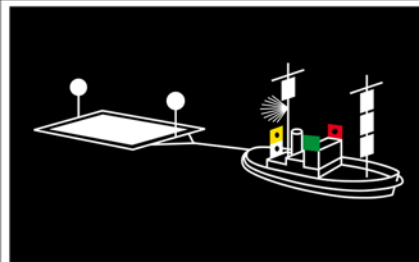

Schleppverbände in Fahrt über  
200m Länge, mit außergewöhn-  
lichem Schwimmkörper (schleppen-  
des Fahrzeug über 50m lang)

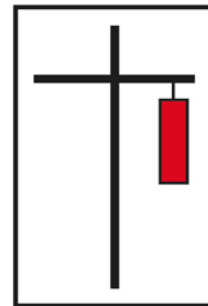

Sog und Wellenschlag vermeiden

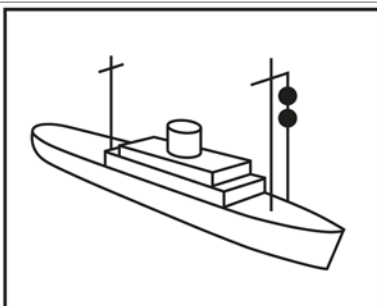

Manövrierunfähiges Fahr-  
zeug in Fahrt mit Fahrt  
durchs Wasser

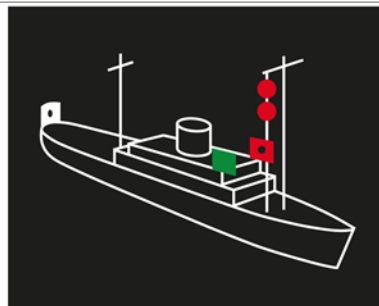

Manövrierunfähiges Fahr-  
zeug in Fahrt mit Fahrt  
durchs Wasser

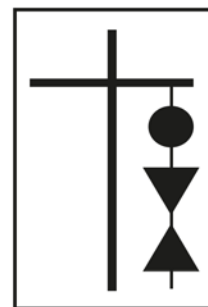

Sperrung Seeschiffahrtsstraße  
(gesamte Strecke)

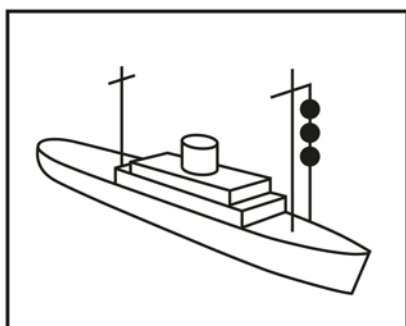

Fahrzeug auf Grund  
(über 12 m Länge)

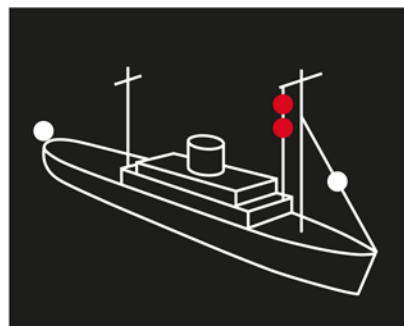

Fahrzeug auf Grund  
(über 50 m Länge)

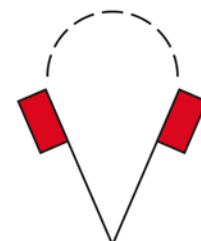

vorübergehende Sperrung See-  
schiffahrtsstraße

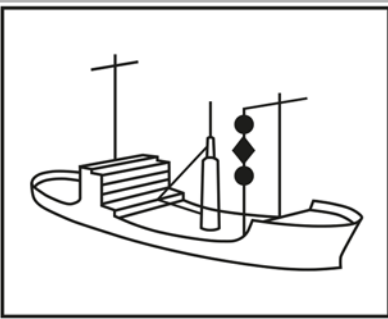

Manövrierbehindertes Fahrzeug mit Fahrt durchs Wasser über 50 m Länge

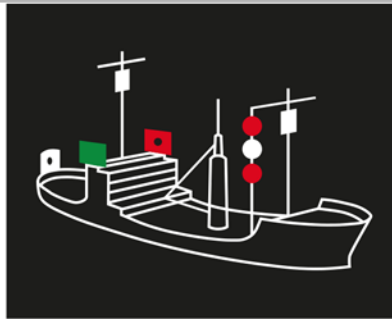

Manövrierbehindertes Fahrzeug mit Fahrt durchs Wasser über 50 m Länge

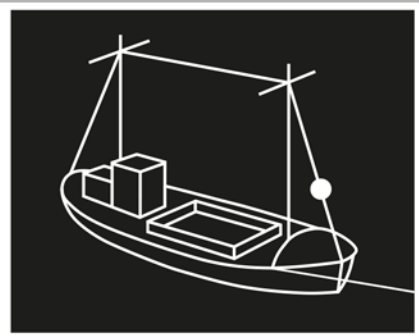

Fahrzeug vor Anker unter 50 m Länge

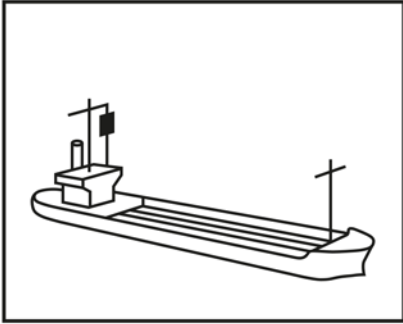

Tiefgangbehindertes Fahrzeug

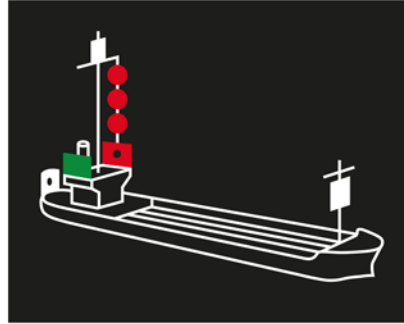

Tiefgangbehindertes Fahrzeug



Außergewöhnliche Schifffahrtsbehinderung

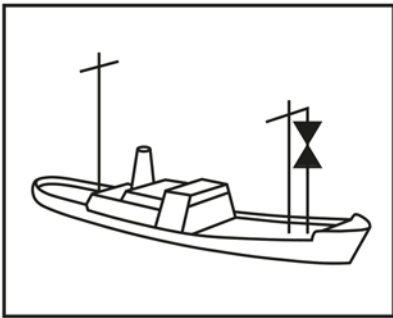

Trawler (Grundschieppnetzfi-scher) bei Fahrt durchs Wasser

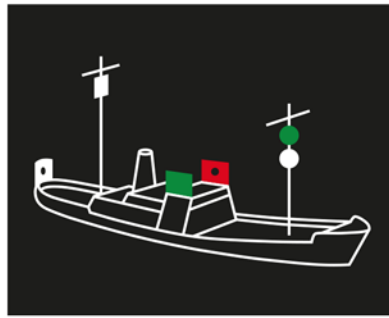

Trawler (Grundschieppnetzfi-scher) bei Fahrt durchs Wasser (über 50 m Länge)



Sog und Wellenschlag vermeiden

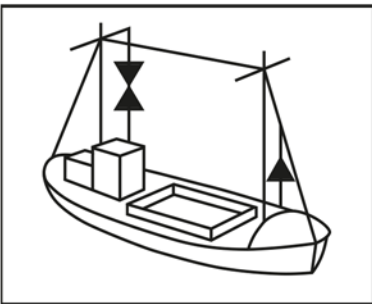

Treibnetzfi-scher mit mehr als 150 m ins Wasser reichendem, ausgebrachtem Fanggerät

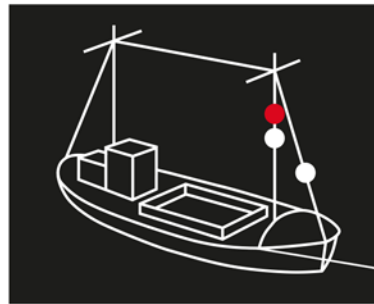

Treibnetzfi-scher mit mehr als 150 m ins Wasser reichendem, ausgebrachtem Fanggerät (ohne Fahrt durchs Wasser)



Sperrung Seeschifffahrtsstraße (gesamte Strecke)

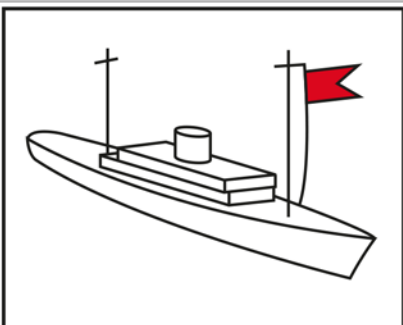

Fahrzeug mit bestimmten gefährlichen Gütern

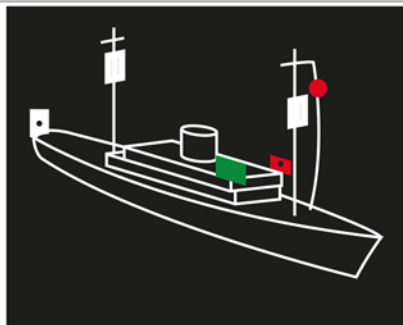

Fahrzeug mit bestimmten gefährlichen Gütern (über 50 m Länge)

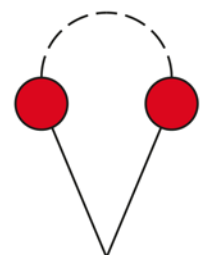

vorübergehende Sperrung Seeschifffahrtsstraße